

Conformité aux réglementations de l'Union Européenne

Tel que certifié par un laboratoire qualifié, ce dispositif est conforme aux exigences essentielles et autres dispositions applicables de la Directive 2014/53/UE. Notez que les informations ci-dessus ne sont applicables que dans les pays de l'Union Européenne.

Fabricant	: HIMUNICATION
Numéro	: 11005103
Adresse	: 7ème étage, bâtiment 13, parc industriel Run Dong Sheng, route nationale 107, communautéde Longzhu, Xixiang, district de Baoan, Shenzhen, Chine
Importateur	: NAVICOM
Numéro	: SIRET 31812243900058
Adresse	: 32 Rue Marcel Paul – ZA de Kerdroniou – 29000 Quimper

Attention – Limitations d'utilisation

L'appareil RT750AIS dispose d'une cartographie simplifiée qui n'est fournie qu'à titre de référence et d'aide à la navigation. Seuls les avis aux navigateurs et les cartes officielles présentent toutes les informations actualisées nécessaires à une navigation sûre.

Cette caractéristique du produit ne doit pas être considérée comme complète ou précise et peut varier en fonction de la localisation. Il relève de l'entière responsabilité du capitaine de faire usage de cartes officielles, d'avis aux navigateurs, de prudence, de jugements sûrs et de compétences de navigation adéquates lorsqu'il utilise cet appareil en navigation.

Informations concernant l'identifiant MMSI/ATIS

Afin d'assurer le bon fonctionnement des fonctions DSC, vous devez impérativement obtenir et paramétrer votre numéro MMSI dans la VHF RT750/RT750AIS.

Même procédure pour l'identifiant ATIS.

Contactez les autorités compétentes de votre pays (Agence Nationale des Fréquences pour la France), afin d'obtenir cet identifiant.

Sommaire

1. Installation.....	Page 3
2. Présentation du système.....	Page 3
a. Accessoires optionnels	
3. Données sur Écran LCD.....	Page 5
4. Démarrage rapide du système.....	Page 6
a. Mise en route de la VHF	
b. Enregistrement de l'identifiant MMSI	
c. Réglages GPS	
5. Utilisation des menus DSC et VHF.....	Page 8
a. Menu DSC.....	Page 8
Appel individuel / Demande de position / Appel de Groupe / Test	
Appel à tous les bateaux	
Journal des appels reçus	
Journal des appels émis	
Répertoire	
Réglage DSC	
b. Menu Principal.....	Page 12
Utilisation VHF	
Configuration GPS	
Configuration AIS (modèle RT750AIS)	
Utilisation de la fonction ATIS	
Utilisation de la fonction DSC	
Configuration du système	
c. Menu Détresse et émission d'un message de détresse.....	Page 16
d. Utilisation de la fonction AIS (modèle RT750AIS).....	Page 16
6. Utilisation et fonctions du clavier et des boutons rotatifs.....	Page 17
Annexe A - Test de quasi foudroiement	
Annexe B - Listes des canaux VHF	
Déclaration de conformité CE	
Spécifications	

1. Installation de la VHF RT750/RT750AIS

Pour que l'utilisation de votre VHF soit pratique, sûre et efficace, le choix de l'emplacement doit répondre aux exigences suivantes :

- Être suffisamment éloigné d'appareils de bord de type compas, afin d'éviter toute interférence causée par l'aimant du haut-parleur de la VHF.
- Permettre un accès facile aux touches et réglages de la VHF situés en façade.
- Permettre la connexion d'une source d'alimentation et d'une antenne.
- Présenter suffisamment d'espace pour pouvoir installer la fixation du combiné à proximité de la VHF.

Montage de la VHF

Pour installer la VHF sur votre bateau, procédez comme suit :

1. Déterminez un emplacement adéquat et placez l'étrier de la VHF.
2. Fixez l'étrier de fixation à l'aide des vis fournies.
3. Fixez la VHF sur son étrier en vissant les deux molettes sur les côtés.

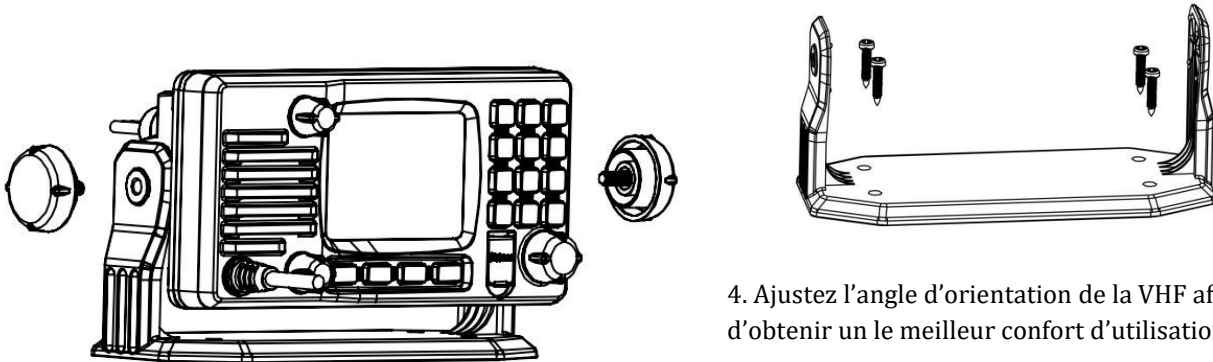

5. Déterminer ensuite un emplacement à proximité de la station pour installer le crochet du combiné.

2. Présentation du système et schéma de câblage

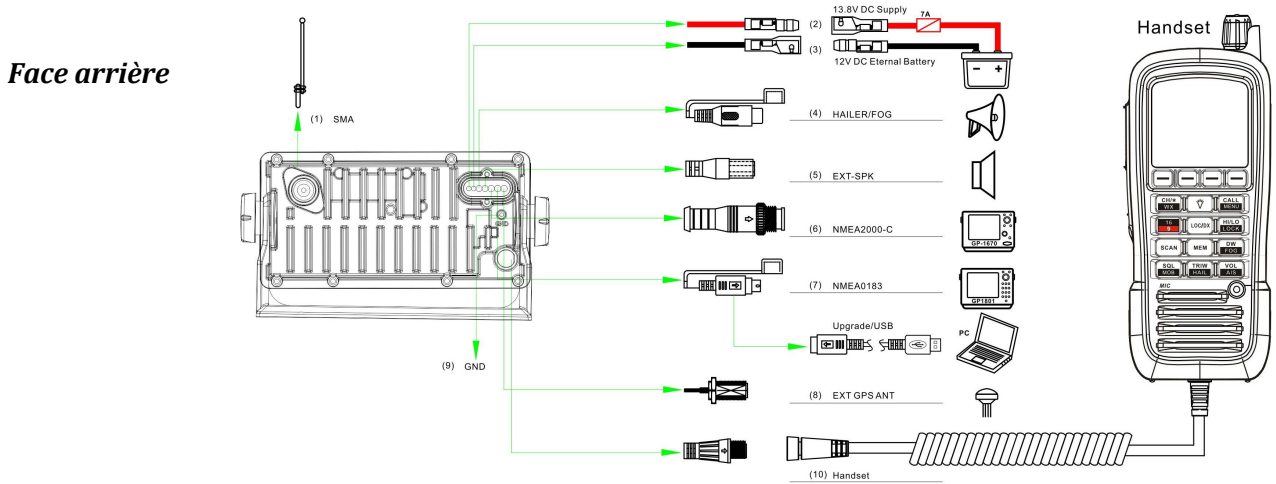

- | | | | |
|------|------------------------------------|----|------------------------------|
| 1. | Connecteur Antenne | 5. | Haut-parleur externe |
| 2&3. | Alimentation 12v | 7. | Connecteur NMEA 0183 |
| 4. | Sortie Porte-Voix / Corne de brume | 8. | Antenne GPS Externe (option) |

Face Avant

1. [CH/*/WX]

Appuyer brièvement sur cette touche pour accéder aux canaux privés.

Appuyer longuement pour accéder au canal météo (USA et CAN uniquement).

2. [Rétro-éclairage]

Appuyer sur cette touche pour activer/désactiver le rétro-éclairage.

3. [Call/MENU]

Appuyer brièvement sur cette touche pour accéder au menu DSC ; Appuyer longuement sur cette touche pour accéder au menu principal.

4. [16/9] Appuyer brièvement sur cette touche pour accéder au canal 16 ou quitter tout autre mode et revenir rapidement au canal prioritaire ; Appuyer longuement pour accéder au second canal prioritaire, canal 09 par défaut.

5. [LOC/DX] Appuyer sur cette touche pour alterner entre mode local (LOC) et mode distance (DX). Le mode DX offre une sensibilité de réception normale. Le mode LOC supprime les bruits du récepteur mais limite la sensibilité de réception. La mention 'LOCAL' s'affiche à l'écran LCD lorsqu'il est utilisé.

6. [HI/LO] Appuyer brièvement sur cette touche pour alterner entre une puissance de sortie 25W (Hi) et 1W (Lo). La mention 'HI' ou 'LO' s'affiche à l'écran LCD en fonction du réglage.

7. [SCAN] Appuyer brièvement sur cette touche pour initier un balayage « All Scan/Memory Scan » (tous canaux/canaux mémorisés) ; Appuyer longuement pour initier un balayage « Priority Scan/ Memory Scan » (canaux prioritaires/canaux mémorisés).

8. [MEM] Appuyer brièvement sur cette touche pour accéder au mode mémoire ; Appuyer longuement pour sauvegarder ou effacer des canaux mémorisés.

9. [DW/FOG] Appuyer brièvement pour accéder au mode « Dual Watch » (double veille). Appuyer longuement pour entrer dans le menu « corne de brume »

10. [GPS]/[MOB] Appuyer brièvement sur cette touche afficher les informations GPS. Appuyer longuement pour activer la fonction MOB (homme à la mer).

11. [TRIW/HAIL] Appuyer brièvement pour accéder au mode « Tri Watch » (triple veille). Appuyer longuement pour entrer dans le mode Porte-Voix. Régler ensuite le volume souhaité.

12. [UIC/AIS] : Appuyer brièvement sur cette touche pour sélectionner la bande de fréquences (INT, USA); Appuyer longuement pour accéder au menu AIS (RT-750AIS uniquement).

13. Micro Standard.

14. Réglage VOLUME.

15. En général, cette touche active l'icône « Quitter ».

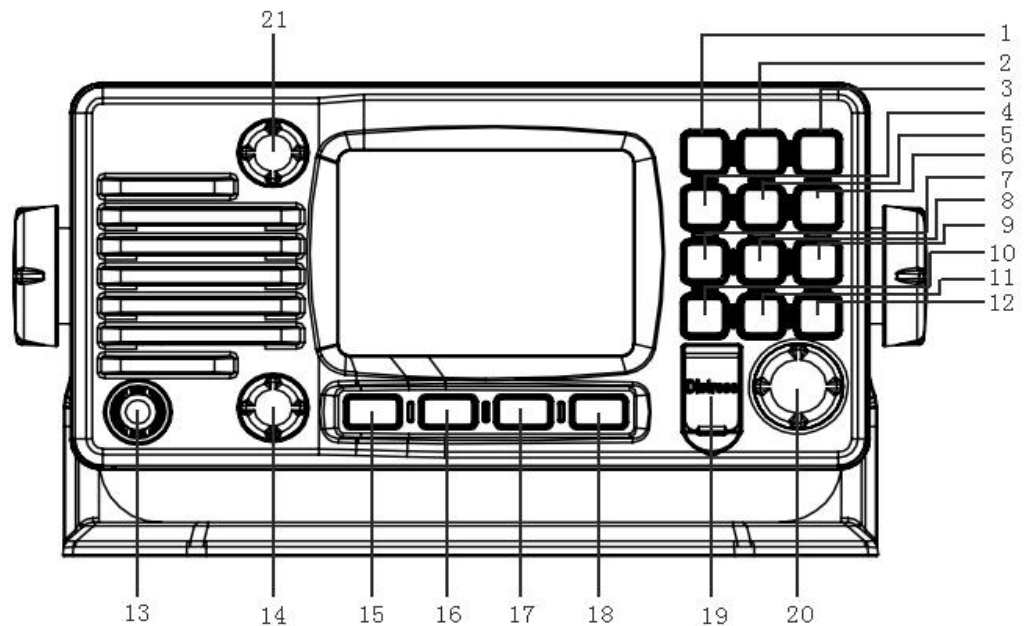

16. Appuyer sur cette touche brièvement pour passer au canal supérieur. Un appui long vous permet de faire défiler les canaux plus rapidement.
17. Appuyer sur cette touche brièvement pour passer au canal inférieur. Un appui long vous permet de faire défiler les canaux plus rapidement.
18. En général, cette touche active la fonction « ENTER ». Dans certains menus, cette touche à pour fonction de descendre dans les menus.
19. **[DISTRESS]** Appuyer sur cette touche pour déclencher un appel de détresse. (Un numéro MMSI doit être sauvegardé).
20. Bouton rotatif de mise en route. Permet de descendre ou monter dans les menus.
21. Bouton rotatif de réglage du Squelch.

a. Accessoires inclus

- Câble d'alimentation 1.5m – Fusible 7 A
- Câble NMEA0183 0.4 m
- Câble sortie HP Externe / Porte-Voix

b. Accessoire optionnel

Une antenne GPS Plug & Play peut être connectée directement à la VHF.

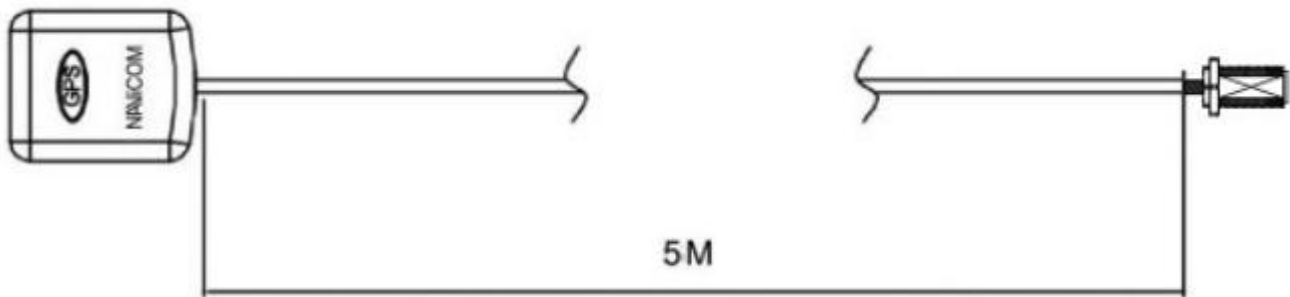

3. Données sur Écran LCD

1. Indicateur de batterie faible
2. Indicateur ASN/DSC. 'DSC' apparaît si la Fonction ASN/DSC est validé
3. Rétro-éclairage validée
4. Indicateur de groupe de canal. Indique si la VHF est En mode international 'INT' ou 'USA'.
5. Affichage du canal courant
6. Position du navire et heure
7. Sélection du canal supérieur
8. Sélection du canal inférieur
9. Indicateur du niveau de volume
10. Indicateur du niveau de squelch
11. Indicateur de puissance. 25W apparaît pour la puissance maximale Et 1W pour la puissance réduite

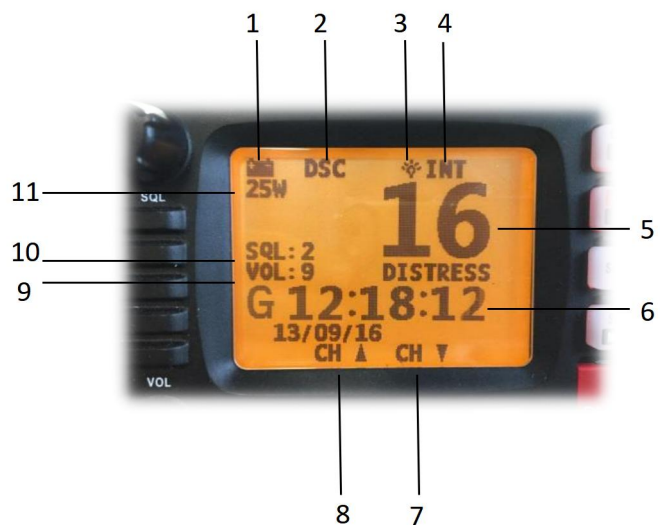

4. Démarrage rapide de la VHF

a. Mise en route de la VHF

Attention : Émettre sans antenne peut endommager votre VHF....

1. Une fois votre VHF installée. Assurez-vous que l'antenne et la source d'alimentation sont correctement raccordées.
2. Appuyer alors sur le bouton rotatif de mise en route [20] pour mettre la VHF sous tension.
3. Ajuster le volume à l'aide du bouton rotatif [14], puis tourner le bouton squelch [21] vers la droite jusqu'à disparition du bruit de fond.

b. Enregistrement de l'identifiant MMSI

Le MMSI est un numéro de 9 chiffres qui doit être rentré dans les VHF marines équipées de l'ASN(DSC) pour que celles-ci puissent utiliser les applications ASN.

Appuyer longuement sur la touche **[CALL/MENU]**, pour accéder au menu principal.

Sélectionner ensuite l'option « **Config DSC** » pour accéder à l'option « Mon N° MMSI ».

Vous pouvez alors régler votre numéro MMSI, comme indiqué ci-dessous.

Vous devrez saisir le numéro une deuxième fois pour confirmation.

Une fois confirmé, l'identifiant MMSI ne pourra plus être modifié sur cet appareil.

La saisie des 9 chiffres constituant l'identifiant MMSI se fait en sélectionnant chaque chiffre à l'aide des touches [▲/▼]. Les chiffres doivent être rentrés un par un de la gauche vers la droite. Une fois saisis, appuyer sur **[VALIDER]**.

<p style="text-align: center;">Mon N° MMSI 123456789</p> <p style="text-align: center;">Quit</p>	<p style="text-align: center;">Mon N° MMSI Entrer MMSI 123-----</p> <p style="text-align: center;">Quit ▲ ▼ Entrer</p>	<p style="text-align: center;">Mon N° MMSI 123456789</p> <p style="text-align: center;">Quit</p>
-------------------------------------------------------------------------------------------------------------	----------------------------------------------------------------------------------------------------------------------------------------------	-------------------------------------------------------------------------------------------------------------

c. Réglages GPS

Votre VHF peut recevoir l'information GPS de deux façons :

- Connexion NMEA 0183
- Antenne GPS Plug & Play (option)

Appuyer longuement sur la touche **[CALL/MENU]** pour accéder au menu principal, puis sélectionner l'élément « Source GPS » pour accéder aux réglages comme indiqué ci-dessous :

<p style="text-align: center;">Menu Principal Config. VHF Réglages GPS Réglages AIS Config. ATIS Config. DSC Config. Système</p> <p style="text-align: center;">Quit ▲ ▼ Entrer</p>	<p style="text-align: center;">Réglages GPS Source GPS Réglages GPS Régl. NMEA0183</p> <p style="text-align: center;">Quit ▲ ▼ Entrer</p>	<p style="text-align: center;">Source GPS <input checked="" type="checkbox"/> GPS Intégré NMEA0183 NMEA2000</p> <p style="text-align: center;">Quit ▲ ▼ Entrer</p>
---------------------------------------------------------------------------------------------------------------------------------------------------------------------------------------------------------------------------	---------------------------------------------------------------------------------------------------------------------------------------------------------------------	----------------------------------------------------------------------------------------------------------------------------------------------------------------------------------------------

Dans le cas d'une installation avec l'antenne GPS Plug & Play, sélectionner la source SMART GPS.
Aucun réglage supplémentaire n'est nécessaire. La position GPS doit s'afficher sur l'écran principal de la VHF.

Si une source GPS en NMEA 0183 est connectée, sélectionner alors NNME0183.
La connexion d'une source GPS NMEA 0183 s'effectue de la manière suivante :

Câble NMEA0183 de la VHF **Fil Vert Entrée NMEA +**
Fil Noir Entrée NMEA -

Il convient ensuite de choisir la vitesse de transmission des données dans « Réglages GPS ».
Vérifier ensuite si la position GPS s'affiche sur l'écran principal de la VHF.

Sortie NMEA0183 - Informations AIS (RT750 AIS Uniquement)

Câble NMEA de la VHF **Fil Marron Sortie NMEA +**
Fil Noir Sortie NMEA-

Sur la sortie NMEA0183, vous pouvez récupérer les informations NMEA0183 de la fonction AIS et également l'information NMEA0183 des données GPS.
La validation se fait dans le menu « Réglage GPS », sélectionner « Régl. NMEA0183 » puis « Sortie GPS »
Activer la fonction

Tableau récapitulatif des câbles, leur fonction et code couleur

	Description / Fonction	Code couleurs	
[2] & [3]	Câble Alimentation	Rouge	13,8 v
		Noir	GND
[4]	Connecteur Audio Sortie PA / Corne de brume	Blanc	Speaker +
		Noir	GND
[5]	Haut-Parleur Externe	Rouge	Audio-out
		Noir	GND
[6]	Câble NMEA0183	orange	Entrée NMEA +
		Noir	Sortie NMEA -
		Marron	Sortie NMEA +
		Noir	Sortie NMEA -

5 Utilisation des menus DSC et VHF

a. Menu DSC

Pour afficher le menu ci-dessous sur l'écran LCD, appuyer brièvement sur la touche [CALL/MENU].

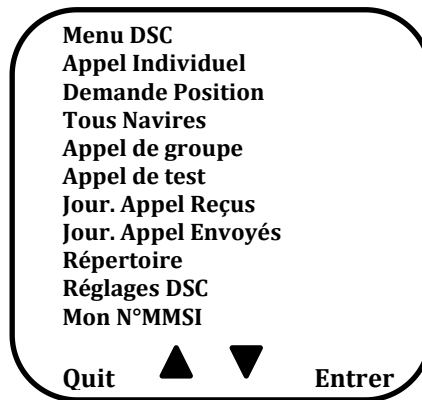

<i>Appel Individuel</i>	<ul style="list-style-type: none"> — Appel Individuel — Entrer Adresse — A partir Répertoire 	<i>Journal des appels reçus</i>	<ul style="list-style-type: none"> — Jour. Appels reçus — Appel Détresse — Autres Types
<i>Demande position</i>	<ul style="list-style-type: none"> — Demande Position — Entrée Adresse — A partir Répertoire 	<i>Journal appels Émis</i>	<ul style="list-style-type: none"> — Journal appel émis — Appel Détresse — Appel MOB — Autres Types
<i>Appel à tous Navires</i>	<ul style="list-style-type: none"> — Tous Navires — Sécurité — Urgence 	<i>Répertoire</i>	<ul style="list-style-type: none"> — Répertoire — Listes Contacts — Liste Groupe
<i>Appel de Groupe</i>	<ul style="list-style-type: none"> — Appel de groupe — Entrée Adresse — A partir Répertoire 	<i>Réglages DSC</i>	<ul style="list-style-type: none"> — Réglages DSC — Entrée Position — Réponse Position — Accusé Test
<i>Appel de test</i>	<ul style="list-style-type: none"> — Appel de Test — Entrée Adresse — A partir Répertoire 	<i>Mon N° MMSI</i>	<ul style="list-style-type: none"> — Mon N° MMSI — 227 xxx xxx

Appel individuel / Demande de position / Appel de groupe / Appel test

Appuyer sur la touche [CALL/MENU] et sélectionnez l'une des autres options ci-dessous.
(Nous prendrons l'option « Appel individuel » dans cet exemple).

Puis sélectionner « Saisir Adresse » ou « Depuis répertoire »

Si vous sélectionnez l'option « Saisir Adresse », saisissez ensuite manuellement les 9 chiffres composant l'identifiant de l'interlocuteur que vous souhaitez appeler, comme indiqué ci-dessous.

Puis sélectionner le type d'appel individuel que vous souhaitez effectuer (Routine, dans cet exemple)

Entrer Adresse
Entrer 9 chiffres
 0-----

Quit ▲ ▼ Entrer

Appel Individuel
Routine

Quit ▲ ▼ Entrer

Sélectionner ensuite le canal souhaité (06 Sécurité, dans cet exemple) et confirmer pour lancer l'appel.

Appel Individuel
Sélection Canal
06 Sécurité
 08 Commercial
 09 Appel
 10 Commercial
 11 VTS
 12 Opé Port/VTS
 13 Comm. Pont

Quit ▲ ▼ Entrer

Appel Individuel

A : 100000000
 Sécurité
 Par téléphone
 Canal 06

Quit ▲ ▼ Entrer

Appels à tous les bateaux

Sélectionner l'option « Appel à tous les bateaux ».

Menu DSC
 Appel Individuel
 Demande Position
Tous Navires
 Appel de groupe
 Appel de test
 Jour. Appel Reçus
 Jour. Appel Envoyés
 Répertoire
 Réglages DSC
 Mon N°MMSI

Quit ▲ ▼ Entrer

Tous Navires
Sécurité
 Urgence

Quit ▲ ▼ Entrer

Sécurité
Sélection Canal
 01 Téléphone
 02 Téléphone
 03 Téléphone
 04 Opé Port
 05 Opé Port/VTS
 06 Sécurité
 07 Opé Port

Quit ▲ ▼ Entrer

Tous Navires

A : Tous Navires
Sécurité
Par Téléphone
Canal 01

Quit Appel

DSC INT
 25 W

01

SQL : 2
 VOL : 4 Téléphone
 Expiration 00 :04
 Quit

Journal des appels reçus

Les appels DSC reçus peuvent être consultés à partir de menu de Détresse.

Menu DSC
 Appel Individuel
 Demande Position
 Tous Navires
 Appel de groupe
 Appel de test
Jour. Appel Reçus
 Jour. Appel Envoyés
 Répertoire
 Réglages DSC
 Mon N°MMSI

Quit ▲ ▼ Entrer

Jour. Appels Reçus

✉ **Appel Détresse**
 ✉ Autres Types

Quit ▲ ▼ Entrer

DSC Reçus
Annuler Détresse
Non Désigné
 De : 123456789
 POS GPS : inconnue
 Date : inconnue

Quit Supprimer

Journal des appels émis

Pour voir les appels de détresse, appels MOB et autres appels que vous avez émis, appuyez sur la touche [CALL/MENU] et sélectionnez l'option « Jour. Appel émis »

Menu DSC
 Appel Individuel
 Demande Position
 Tous Navires
 Appel de groupe
 Appel de test
Jour. Appel Reçus
Jour. Appel Envoyés
 Répertoire
 Réglages DSC
 Mon N°MMSI

Quit ▲ ▼ Entrer

Jour. Appel Émis
Appel Détresse
Appel MOB
Autres Types

Quit ▲ ▼ Entrer

Répertoire

Appuyer sur la touche **[CALL/MENU]** puis sélectionner l'option « Répertoire » pour vérifier que les bateaux contactés soient répertoriés en « liste contacts » ou « liste de groupe ».

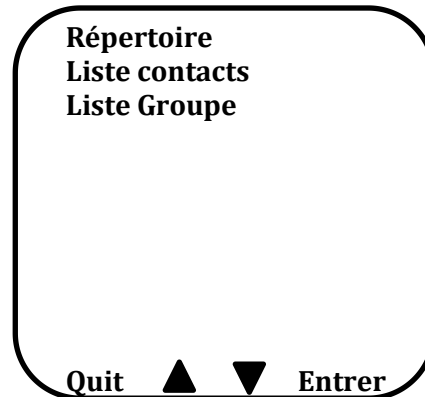

Réglages DSC

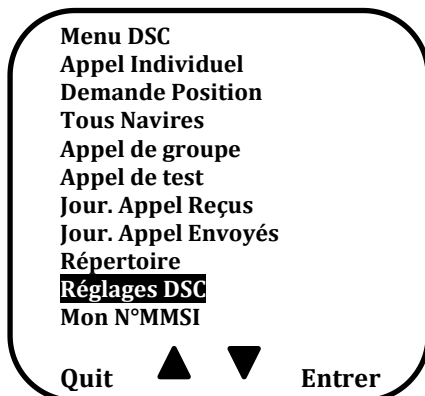

b. Menu principal

Appuyer longuement sur la touche [CALL/MENU] pour afficher l'écran ci-dessous.

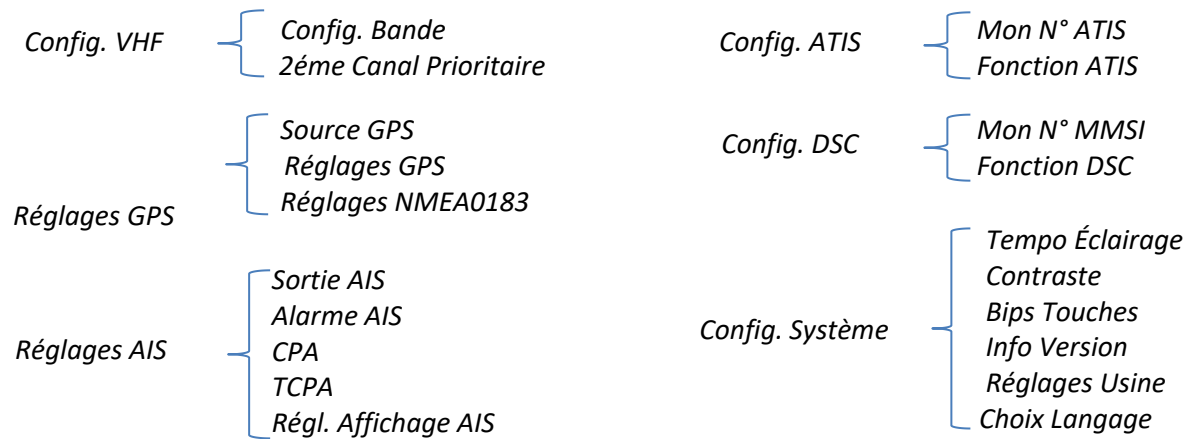
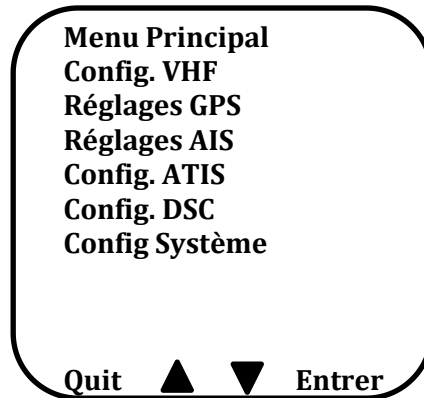

Utilisation VHF

Appuyez longuement sur la touche [CALL/MENU] pour accéder au menu principal puis sélectionnez l'élément « Config. VHF » pour accéder aux réglages comme indiqué ci-dessous :

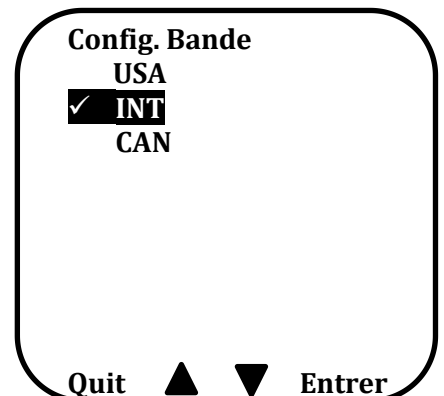
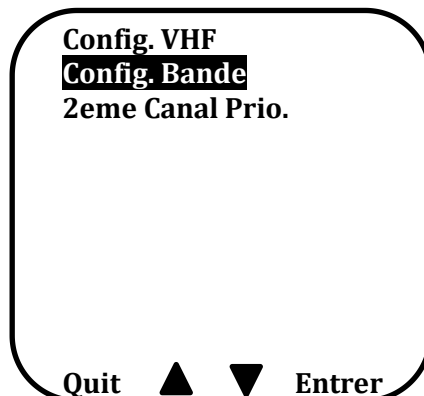
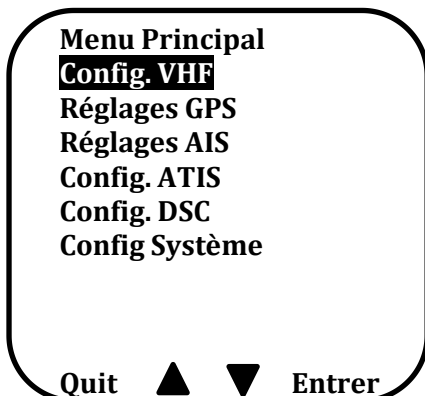

Pour utiliser la VHF, sélectionner l'une des trois bandes de canaux marine disponible (USA, INT, et CAN). Attention pour une utilisation en Europe, la bande de fréquences à utiliser est INT (Internationale).

Vous pouvez sélectionner un canal de votre choix comme second canal prioritaire



Configuration GPS

Appuyez longuement sur la touche [CALL/MENU] pour accéder au menu principal puis sélectionnez l'élément 'Réglages GPS' pour accéder aux réglages comme indiqué ci-dessous :

Se reporter à la page 7 pour le choix de l'information GPS.

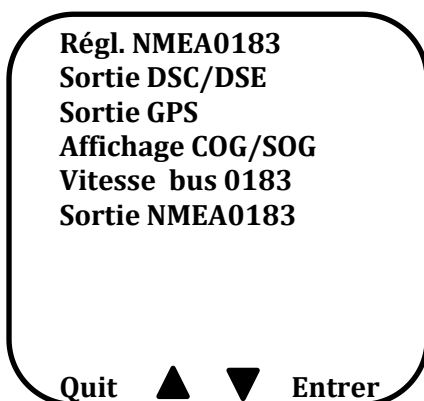
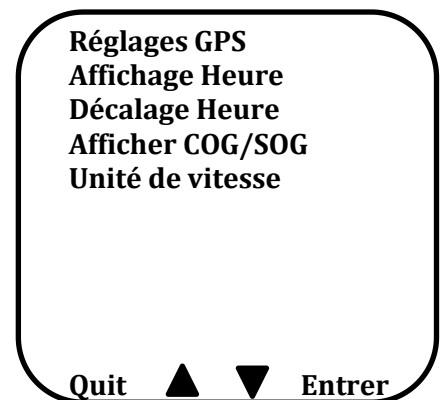
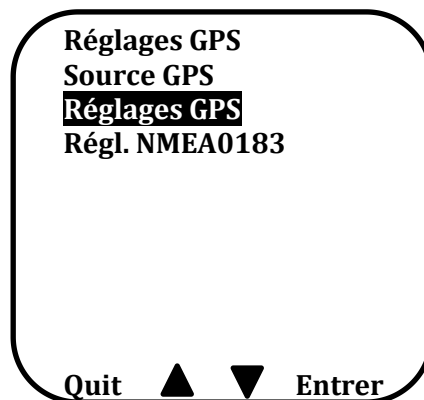
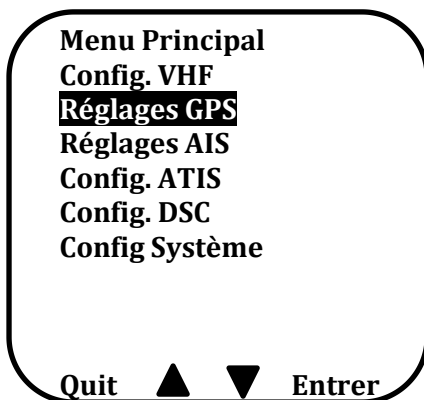

Configuration AIS–(Modèle RT-750AIS uniquement)

Appuyer longuement sur la touche [CALL/MENU] pour accéder au menu principal puis sélectionnez l'élément **Réglages AIS** pour accéder aux réglages comme indiqué ci-dessous :

Menu Principal
 Config. VHF
 Réglages GPS
Réglages AIS
 Config. ATIS
 Config. DSC
 Config Système

Quit ▲ ▼ Entrer

Réglages AIS
Sortie AIS
 Alarmes AIS
 Régl. Affich. AIS

Quit ▲ ▼ Entrer

Sortie AIS
Aucune
 ✓ NMEA0183

Quit ▲ ▼ Entrer

Régl. Affich. AIS
MMSI Navire
 ✓ Nom Navire

Quit ▲ ▼ Entrer

Alarmes AIS
Alarme CPA
 Échelle CPA
 Temps TCPA

Quit ▲ ▼ Entrer

Alarme CPA
 ✓ Désactiver
 Activer

Quit ▲ ▼ Entrer

Menu Affichage info AIS

Menu Alarmes AIS

Échelle CPA
 Entrer Échelle

0.3 MN

Quit ▲ ▼ Entrer

Temps TCPA
 Entrer Heure

10 :00 min

Quit ▲ ▼ Entrer

Échelle CPA (Réglage du point d'approche maximal)

Après avoir sélectionné l'option « Echelle CPA », rentrer un à un les chiffres de la valeur de réglage souhaitée, puis valider le réglage en appuyant sur [ENTER].
 La valeur de réglage maximale est de 25 MN.
 La valeur de réglage CPA par défaut est de 1,5NM.

TCPA Time (Réglage du temps au point d'approche maximal)

Après avoir sélectionné l'option « Temps TCPA », rentrer un à un les chiffres de la valeur de réglage souhaitée, puis valider le réglage en appuyant sur [ENTER].
 La valeur de réglage maximale est de 30 minutes.
 La valeur de réglage TCPA par défaut est de 10:00 minutes

Utilisation de la fonction ATIS

Appuyer longuement sur la touche [CALL/MENU] pour accéder au menu principal puis sélectionner l'élément « Config. ATIS » pour accéder aux réglages comme indiqué ci-dessous :

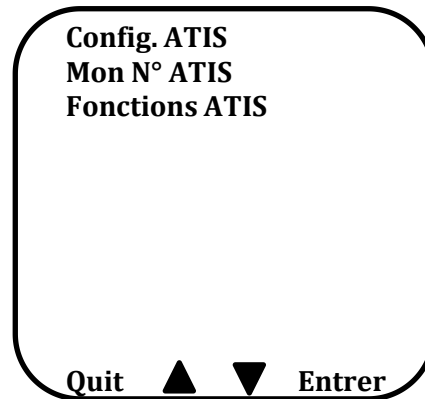
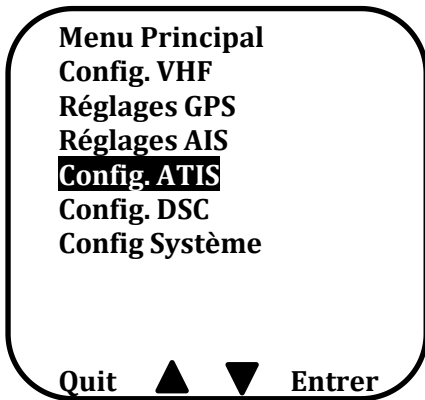

Sélectionner le réglage ou la fonction souhaitée

Note : Vous devez entrer un numéro ATIS avant de pouvoir accéder aux différentes fonctions

Utilisation de la fonction DSC

Appuyer longuement sur la touche [CALL/MENU] pour accéder au menu principal puis sélectionner l'élément « Config. DSC » pour accéder aux réglages comme indiqué ci-dessous : *Pour la sauvegarde de l'identifiant MMSI, se reporter à la page 7*

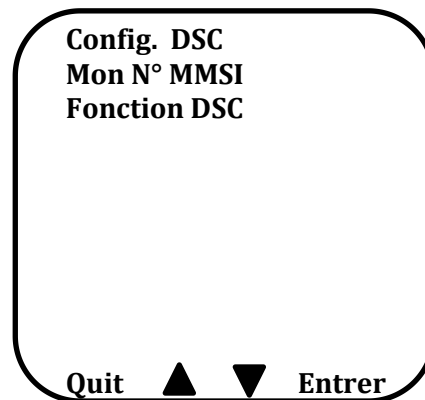
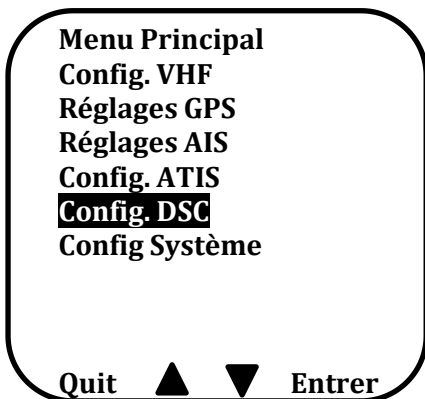

Configuration du système

Appuyer longuement sur la touche [CALL/MENU] pour accéder au menu principal puis sélectionner le menu « Config. Système » pour accéder aux réglages comme indiqué ci-dessous :

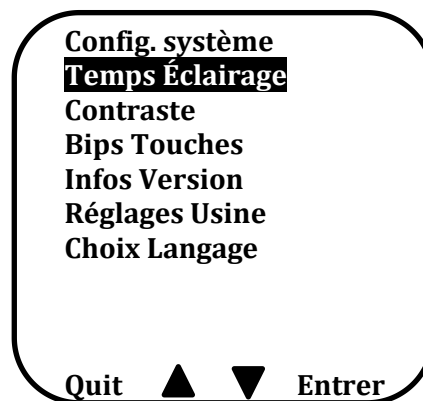
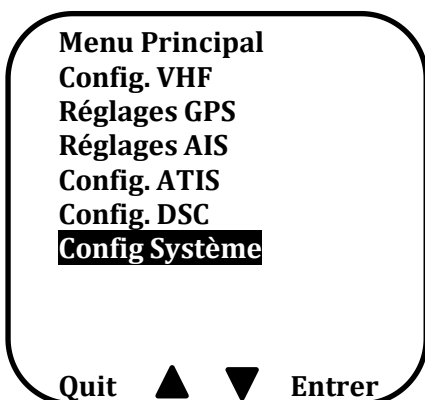

Sélectionner le réglage ou la fonction souhaitée.

c. Menu Détresse et envoi d'un message de détresse

Pour accéder au menu Détresse, soulevez le cache de protection rouge et appuyez sur la touche [DISTRESS]. Le menu suivant s'affiche alors à l'écran LCD



Sélectionner une option du menu de détresse (par exemple « naufrage »).

Appuyer sur la touche [DISTRESS] et la maintenir enfoncée pendant plus de 3 secondes pour émettre le message correspondant.

Vous pouvez aussi choisir de réémettre ou suspendre le message ou de quitter le menu une fois le message envoyé.

d. Utilisation AIS (RT750-AIS uniquement)

Pour accéder à cette interface, appuyez longuement sur la touche [UIC/AIS].

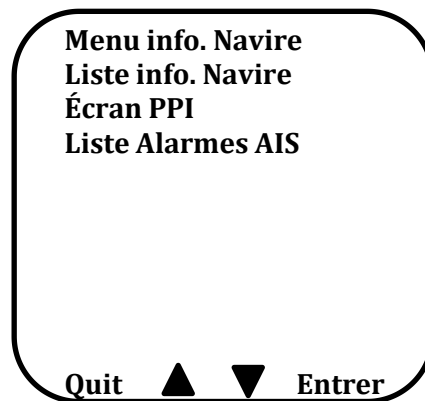

A partir du menu « info AIS », trois options sont possibles : le Mode Liste, le Mode Traceur ou le mode Liste Alarme AIS.

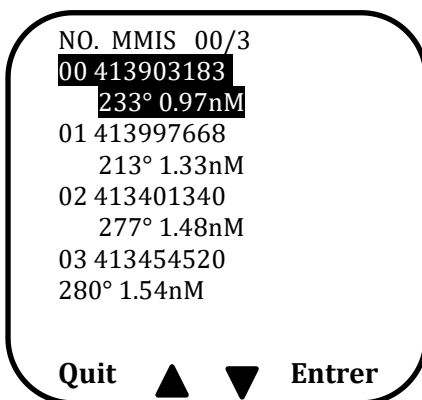

Affichage Liste Info Navires

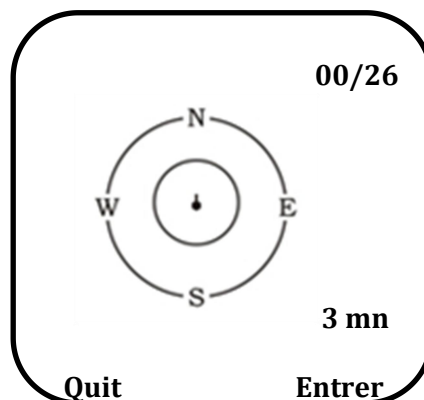

Affichage Écran PPI

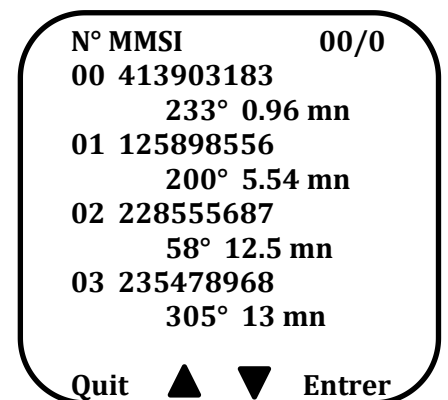

Affichage Liste Alarmes AIS

Chacun de ces modes vous permet de sélectionner une cible en appuyant sur [▲/▼]. Appuyer alors sur [Entrer] pour afficher les détails de la cible choisie.

MMSI : 123456789
IMO N° :-----
Indicatif :
Name : brisbane
Lat : 22°35.733'N
Lon : 113°48.922'E
Cap : 232°
Dist : 0.96 mn
SOG : 0.5 nœuds

Quit **Enter**

6. Utilisation du clavier

Mise sous / hors tension et déplacement dans les menus

Appuyer brièvement pour mettre l'appareil sous tension. Appui long pour mettre l'appareil hors tension. Le bouton rotatif permet également de se déplacer dans les différents menus.

Touche de détresse & DSC en temps réel

Soulever le cache de protection de la touche [DISTRESS] et appuyer sur cette dernière pour accéder au menu de détresse.

Sélectionner l'option correspondant à votre situation (ex : voie d'eau), puis appuyer sur la touche [DISTRESS] et la maintenir enfoncée pendant au moins 3 secondes pour émettre le message DSC.

Ce message sera de nouveau émis au bout de 4 minutes.

Appuyer sur « Pause » pour suspendre ou reprendre la réémission. Appuyer sur « Envoyé » pour réémettre le message immédiatement.

Appuyer sur la [SORTIR] pour quitter le menu de détresse.

Une option d'annulation de l'alerte DSC sélectionnée vous sera rapidement proposée pour confirmation.

A la réception d'un message de détresse :

La RT-750 dispose de deux récepteurs, l'un utilisé pour l'émission et la réception de communications vocales, et un autre utilisé pour la surveillance continue du canal 70.

La fonction DSC est distincte, ce qui signifie qu'aucun message DSC entrant ne sera ignoré, même si la radio est utilisée en mode émission ou en réception.

Si vous souhaitez visionner les messages reçus, appuyez sur la touche [CALL/MENU] pour accéder au journal des appels reçus (Receive Call Log) et vérifier les messages DSC reçus.

Touche [UIC/AIS] : Sélection de la bande de fréquence et Menu AIS

Un appui court sur la touche [UIC/AIS] vous permet de sélectionner la bande de fréquences que vous souhaitez utiliser. « U » pour USA, « I » pour International et « C » pour Canada. Le choix s'effectue à l'aide du bouton rotatif ou des flèches de montée/descente sur l'écran LCD.

Un appui long sur la touche [UIC/AIS] permet d'entrer dans le menu AIS (RT-750AIS uniquement). L'appareil est équipé d'un récepteur AIS permettant de connaître la position, les détails et les données de navigation des autres bateaux situés à portée de la VHF pour une sécurité de navigation accrue et l'évitement des collisions.

Touche [TRIW/HAIL] : Mode triple veille et fonction Porte-Voix

Pour activer le mode triple veille, appuyer brièvement sur la touche [TRIW/HAIL]. Ce mode permet la surveillance cyclique du canal 16, du canal en cours d'utilisation et d'un canal programmé.

Appuyer sur la touche [TRIW/HAIL] pour afficher le menu PORTE-VOIX. Réglez le volume à votre convenance.

Appuyer sur la touche [PTT] pour parler et relâcher la touche [PTT] pour écouter.

Touche [GPS]/[MOB] : Affichage GPS et Homme à la mer

Lorsqu'on appuie brièvement sur la touche [GPS]/[MOB], les informations relatives à la position GPS s'affichent.

Un appui long sur cette touche permet l'activation d'une alerte MOB. L'écran affiche le message suivant :

"Appuyer sur Touche pendant 3 sec"

Maintenir alors la touche [DISTRESS] enfoncée pendant 3 secondes pour émettre un message de détresse « Homme à la mer ».

Une marque MOB est alors produite par le NMEA et immédiatement envoyée au traceur afin d'obtenir une position aussi précise que possible.

Touche [DW/FOG] : Fonction double-veille et Corne de brume

En mode normal, appuyer brièvement sur la touche [DW/FOG] pour activer le mode double veille.

Ce dernier permet la surveillance par alternance du canal utilisé et du canal 16.

Un appui long sur la touche valide le menu Corne de brume. Cette fonction vous permet d'émettre certaines tonalités de corne de brume aux normes internationales.

Sélectionner un des huit signaux disponibles puis le mode d'émission (Automatique ou manuel).

En mode manuel, appuyer sur la touche [PTT] pour émettre le signal. Relâcher pour stopper l'émission.



Touche [MEM]

Entrer/Quitter le mode mémoire :

Un appui court sur la touche [MEM] permet d'accéder au mode mémoire, et la mention 'M' s'affiche à droite du numéro du canal mémorisé.

Sur la gauche du canal utilisé, la mention « MEM » indique que vous êtes en mode mémoire.

Lorsque c'est le cas, un appui court sur la touche [MEM] permet de quitter le mode mémoire.

Les mentions 'MEM' et 'M' disparaissent alors de l'écran.

Ajouter/Supprimer un canal :

1. En mode normal, sélectionner le canal à programmer à l'aide des touches [▲/▼].
2. Appuyer longuement sur la touche [MEM] pour programmer le canal comme canal mémorisé.
3. La mention 'M' s'affiche alors à l'écran pour indiquer que le canal a bien été sauvegardé dans la mémoire.
4. Il n'y a pas de limitation à la sauvegarde des canaux mémorisés.
5. En mode normal, sélectionner le canal à supprimer de la mémoire à l'aide des touches [▲/▼].
6. Appuyer alors sur la touche [MEM] (appui long) pour supprimer le canal du mode mémoire.

Touche [SCAN]

Un appui court sur la touche [SCAN] permet d'activer la fonction de balayage qui recherche tous les canaux en fonctionnement.

All Scanning (Balayage de tous les canaux) : CH1 – CH2 – CH3 - ... - CH88 – CH1 - ...

Memory Scanning (Balayage des canaux mémorisés) : M1 – M2 – M3 - ... - M10 – M1 - ...

Lorsqu'un signal est détecté, le balayage s'interrompt jusqu'à la disparition du signal.

Un appui long sur la touche [SCAN] permet d'activer le balayage prioritaire.

Priority Memory Scanning (Canaux mémorisés et prioritaires) : M1 – CH16 – M2 – CH16 - ... - CH16 – M1 - ...

Priority All Scanning (Tous canaux et canal prioritaire) : CH1 – CH16 – CH2 – CH16 – CH3 – CH16 - ... - CH88 – CH16 – L1 – CH16 - ...

Touche [Hi/Lo/LOCK]

Un appui court sur la touche [Hi/Lo/LOCK] permet de faire alterner la puissance d'émission entre haute et basse puissance.

La puissance d'émission correspondante s'affiche alors à l'écran LCD (25W ou 1W).

Certains canaux sont programmés en haute ou basse puissance d'émission (ex : Canal 16 réglé pour la haute puissance, Canaux 13 & 67 réglés pour la basse puissance).

Un appui long sur la touche [Hi/Lo/LOCK] permet d'activer le verrouillage clavier.

Touche [LOC/DX]

Appuyer brièvement sur la touche [LOC/DX] pour alterner entre mode Local et mode Distance.

En mode DX (distance) la sensibilité de réception est normale, en mode LOC (local), les bruits du récepteur sont éliminés, mais la sensibilité de réception est diminuée.

La mention 'LOCAL' s'affiche alors à l'écran LCD.

Touche [16/9]

En mode normal, et lorsque le canal sélectionné n'est pas le canal prioritaire, un appui court sur la touche [16/9] permet de passer directement au canal prioritaire 16 en haute puissance,

et un appui long sur la touche [16/9] permet de passer directement au canal prioritaire secondaire 9 en haute puissance.

La mention 'P-CH' ou 'P-2nd' s'affiche alors pour indiquer que vous êtes sur le canal 16 ou 9.

Les touches [▲/▼] fonctionnent normalement.

Sélection du second canal prioritaire

Solution 1 : Sélectionner le second canal prioritaire en mode normal par un appui long sur la touche [16/9]

Le second canal prioritaire par défaut est le canal 9 et la mention 'P-2nd' s'affiche à l'écran.

Appuyer longuement sur la touche [16/9]. La mention 'Set P-2nd' s'affiche à l'écran et le canal affiché clignote à l'écran.

Sélectionnez alors le canal que vous souhaitez régler comme nouveau second canal prioritaire à l'aide des touches [▲/▼], puis confirmez votre réglage par un nouvel appui long sur la touche [16/9].

Solution 2 : Appuyer longuement sur la touche [CALL/MENU] puis sélectionnez l'option 'VHF Operation'.

Sélectionner 'Priority 2nd Ch',

Sélectionner le canal souhaité à l'aide des touches [▲/▼] et confirmer votre réglage.

Touche [CALL/MENU]

Un appui court sur cette touche permet d'accéder au menu DSC.

Un appui long permet d'accéder au menu principal (pour plus de détails, reportez-vous à la page 13. Utilisation du menu principal à l'écran).

Touche [BackLight] : Rétro-éclairage

Un appui court sur cette touche permet d'activer ou de désactiver le rétro-éclairage.

Si l'éclairage est désactivé, vous pouvez l'activer en appuyant sur n'importe quelle touche, à l'exception de la touche [PTT].

Le rétro-éclairage se désactive automatiquement au bout de 5 secondes si on n'appuie sur aucune touche.

Touche CH/* /WX

Un appui court sur la touche [CH/* /WX] permet d'activer un canal privé si la VHF en contient.

(Les canaux privés sont attribués par les autorités compétentes)

Sélectionner alors le canal privé souhaité à l'aide des touches [▲ / ▼].

Un appui long sur la touche [CH/* /WX] permet d'accéder au mode WX sur les bandes USA et CAN.

Sélectionner alors le canal WX souhaité à l'aide des touches [▲ / ▼]. La mention 'WX' s'affiche à l'écran.

Utilisation de l'alerte météo (Bande US uniquement) :

En mode Météo, un appui long sur la touche [CH/* /WX] permet d'activer la fonction d'alerte météo.

Dans ce cas, la mention 'WAT' s'affiche à l'écran et une recherche de tonalité d'alerte météo sur le dernier canal météo utilisé est effectuée toutes les 4 secondes lorsque la radio est accordée sur un canal de travail.

Si une tonalité d'alerte météo est détectée, les mentions 'WX' et 'WAT' clignotent à l'écran et une tonalité d'alarme est émise. La radio s'accorde alors automatiquement sur le canal météo surveillé sur lequel l'alerte a été détectée. L'alerte sera détectée sous tous les modes double ou triple veille, en standby ou en balayage.

Fonction MUTE

Lorsque des personnes du bord se reposent à l'intérieur, vous pouvez activer la fonction MUTE. Cette fonction permet de couper le son sur le haut-parleur intégré à la VHF. Le son est alors uniquement sur le haut-parleur externe. Cette fonction est activée ou désactivée à partir du menu de la VHF

Annexe A – Test de quasi-foudroisement

Cette annexe décrit la procédure générale d'évaluation de l'immunité de la radio VHF RT-750 à une situation de quasi-foudroisement.

Ce test simule l'impulsion lente de forte énergie générée par une situation de quasi-foudroisement.

Documentation externe relative :

BS EN 61000-4-5 : 2006

Directive EMC 2004/108/EC

Liste des abréviations utilisées :

EA :	Équipement auxiliaire
EC :	Émissions conduites
CEM :	Compatibilité électromagnétique
NE :	Norme Européenne
EST :	Équipement soumis au test
CITR :	Choc d'ionisation transitoire rapide
DEM :	Directive de l'équipement marin
QP :	Quasi pic

Sécurité :

L'impulsion d'interférence de haute tension peut contenir une très grande quantité d'énergie et toutes les précautions doivent être prises pour éviter tout contact avec l'EST durant le test. La présence d'au moins une autre personne durant le test est fortement recommandée

Configuration du test :

Réglage de l'EST

L'EST devra être réglé dans une configuration système type sur un banc d'essai isolé en bois, sans retour de masse. L'alimentation de l'EST et de l'équipement auxiliaire devra provenir de batteries plomb-acide scellées de 12 à 24V équipées de fusibles adaptés. La longueur du câble de l'EST ne devra pas être supérieure à 2m. Tout écran présent dans le système devra s'interrompre à la connexion de la batterie.

Attention : La température maximale d'utilisation de l'EST est de 50°C.

Configuration d'utilisation de l'EST

Toutes les configurations d'utilisation devront être testées avec les critères de performance appropriés définis pour chaque test.

Critères de performances :

Tels que définis par la norme BS EN 61000-4-5 : 2006.

Critère de performance C : Perte de fonction temporaire ou dégradation des performances dont la correction requiert l'intervention d'un opérateur.

Annexe B – Liste des canaux

Les canaux VHF marins internationaux et leurs fréquences

N° CH.	Freq TX	Freq RX	Simplex	Usage fréquent
01	156.050	160.650		Correspondance publique, opérations portuaires et mouvements du bateau
02	156.100	160.700		Correspondance publique, opérations portuaires et mouvements du bateau
03	156.150	160.750		Correspondance publique, opérations portuaires et mouvements du bateau
04	156.200	160.800		Correspondance publique, opérations portuaires et mouvements du bateau
05	156.250	160.850		Correspondance publique, opérations portuaires et mouvements du bateau
06	156.300	156.300	x	Inter-navire 1
07	156.350	160.950		Correspondance publique, opérations portuaires et mouvements du bateau
08	156.400	156.400	x	Inter-navire
09	156.450	156.450	x	Inter-navire, opérations portuaires et mouvements du bateau
10	156.500	156.500	x	Inter-navire, opérations portuaires et mouvements du bateau 2
11	156.550	156.550	x	Opérations portuaires et mouvements du bateau
12	156.600	156.600	x	Opérations portuaires et mouvements du bateau
13	156.650	156.650	x	Sécurité inter-navire, opérations portuaires et mouvements du bateau 2
14	156.700	156.700	x	Opérations portuaires et mouvements du bateau
15	156.750	156.750	x	Communications inter-navire et à bord à 1W uniquement 4
16	156.800	156.800	x	Détresse, Sécurité et Appel
17	156.850	156.850	x	Communications inter-navire et à bord à 1W uniquement 4
18	156.900	161.500		Correspondance publique, opérations portuaires et mouvements du bateau
19	156.950	161.550		Correspondance publique, opérations portuaires et mouvements du bateau
1019	156.950	156.950	x	Correspondance publique, opérations portuaires et mouvements du bateau
2019	RX Only	161.550		Correspondance publique, opérations portuaires et mouvements du bateau
20	157.000	161.600		Correspondance publique, opérations portuaires et mouvements du bateau
1020	157.000	157.000	x	Correspondance publique, opérations portuaires et mouvements du bateau
2020	RX Only	161.600		Correspondance publique, opérations portuaires et mouvements du bateau
21	157.050	161.650		Correspondance publique, opérations portuaires et mouvements du bateau
22	157.100	161.700		Correspondance publique, opérations portuaires et mouvements du bateau
23	157.150	161.750		Correspondance publique, opérations portuaires et mouvements du bateau
1027	157.350	157.350	x	Correspondance publique
1028	157.400	157.400	x	Correspondance publique
60	156.025	160.625		Correspondance publique, opérations portuaires et mouvements du bateau
61	156.075	160.675		Correspondance publique, opérations portuaires et mouvements du bateau
62	156.125	160.725		Correspondance publique, opérations portuaires et mouvements du bateau
63	156.175	160.775		Correspondance publique, opérations portuaires et mouvements du bateau
64	156.225	160.825		Correspondance publique, opérations portuaires et mouvements du bateau
65	156.275	160.875		Correspondance publique, opérations portuaires et mouvements du bateau
66	156.325	160.925		Correspondance publique, opérations portuaires et mouvements du bateau
67	156.375	156.375	x	Inter-navire, opérations portuaires et mouvements du bateau 2
68	156.425	156.425	x	Opérations portuaires et mouvements du bateau
69	156.475	156.475	x	Inter-navire, opérations portuaires et mouvements du bateau
71	156.575	156.575	x	Opérations portuaires et mouvements du bateau
72	156.625	156.625	x	Inter-navire
73	156.675	156.675	x	Inter-navire 2
74	156.725	156.725	x	Opérations portuaires et mouvements du bateau
75	156.775	156.775	x	Voir Note 5
76	156.825	156.825	x	Voir Note 5
77	156.875	156.875	x	Inter-navires
78	156.925	161.525		Correspondance publique, opérations portuaires et mouvements du bateau
1078	156.925	156.925	x	Correspondance publique, opérations portuaires et mouvements du bateau
2078	RX Only	161.525		Correspondance publique, opérations portuaires et mouvements du bateau
79	156.975	161.575		Correspondance publique, opérations portuaires et mouvements du bateau
1079	156.975	156.975	x	Correspondance publique, opérations portuaires et mouvements du bateau
2078	RX Only	161.575		Correspondance publique, opérations portuaires et mouvements du bateau
80	157.025	161.625		Correspondance publique, opérations portuaires et mouvements du bateau
81	157.075	161.675		Correspondance publique, opérations portuaires et mouvements du bateau
82	157.125	161.725		Correspondance publique, opérations portuaires et mouvements du bateau
83	157.175	161.775		Correspondance publique, opérations portuaires et mouvements du bateau
87	157.375	157.375	x	Opérations portuaires et mouvements du bateau

88	157.425	157.425	x	Opérations portuaires et mouvements du bateau
31	157.550	162.150		Correspondance publique, opérations portuaires et mouvements du bateau

Les canaux inter-navires sont destinés à la communication entre stations embarquées. Les communications inter-navires doivent être limitées aux canaux 6, 8, 72 et 77. Si ces canaux ne sont pas disponibles, les autres canaux marqués inter-navire peuvent être utilisés.

Le canal 70 est exclusivement utilisé pour l'Appel Sélectif Numérique (DSC) et n'est pas disponibles pour les communications vocales usuelles.

La lettre 10 suivant un N° de canal indique une utilisation simplex de la voie montante d'une station embarquée sur un canal international semi-duplex. Leur utilisation est différente de celle des utilisations internationales sur ce canal.

La lettre 20 suivant un N° de canal indique une utilisation simplex de la voie montante d'une station côtière sur un canal international duplex. Le canal est en réception uniquement.

Notes :

1. Le canal 6 peut aussi être utilisé pour les communications entre stations embarquées et avions engagés dans des opérations coordonnées de recherche et de secours. Les stations embarquées doivent éviter toute interférence nuisible sur ce type de communications sur le canal 6, ainsi que sur les communications entre les stations aériennes embarquées, les brise-glaces et les navires assistés en période hivernale.
2. Dans la zone maritime Européenne et au Canada, les canaux 10, 67 et 73 peuvent aussi être utilisés par les administrations individuelles concernées pour la communication entre les stations embarquées, les stations aériennes embarquées et les stations terrestres participantes engagées dans des opérations locales coordonnées de recherche, de sauvetage ou de lutte anti-pollution. Les canaux 10 et 73 (selon le lieu) sont aussi utilisés pour l'émission d'informations de sécurité marine par l'agence des gardes côtes et maritimes au Royaume Uni uniquement.
3. Le canal 13 est destiné, à un niveau mondial, à une utilisation comme canal de communication de sécurité de navigation, principalement pour les communications de sécurité de navigation inter-navire.
4. Les canaux 15 et 17 peuvent aussi être utilisés pour les communications à bord à condition que la puissance de radiation effective ne dépasse pas 1W.
5. Les canaux 75 et 76 doivent être limités aux communications relatives à la navigation et toutes les précautions doivent être prises pour éviter toute interférence nuisible sur le canal 16. La puissance d'émission est limitée à 1W.

Les canaux VHF marins des U.S.A et leurs fréquences

N° CH.	Freq TX	Freq RX	Simplex	Usage fréquent
1001	156.050	156.050	x	Opérations portuaires et commerciales, VTS. Disponible uniquement dans la zone New Orleans / Lower Mississippi 1
1003	156.150	156.150	x	Gouvernement des U.S.A uniquement
1005	156.250	156.250	x	Opérations portuaires/VTS dans les zones Houston, New Orléans et Seattle
06	156.300	156.300	x	Sécurité inter-navires
1007	156.350	156.350	x	Commercial
08	156.400	156.400	x	Commercial (Inter-navire uniquement)
09	156.450	156.450	x	Appel de marin. Commercial et non-commercial.
10	156.500	156.500	x	Commercial
11	156.550	156.550	x	Commercial. VTS dans des zones sélectionnées.
12	156.600	156.600	x	Opérations portuaires. VTS dans des zones sélectionnées.
13	156.650	156.650	x	Sécurité de navigation inter-navire (pont à pont). Les bateaux d'une Longueur supérieure à 20 m maintiennent une garde d'écoute sur U.S.2.6
14	156.700	156.700	x	Opérations portuaires. VTS dans des zones sélectionnées.
15	RX Only	156.750	x	Environnement (RX uniquement). Utilisé par EPIRBs de Classe C. 3
16	156.800	156.800	x	Canal international de détresse, Sécurité et Appel. Les bateaux équipés d'une radio, l'USCG et la plupart des stations côtières maintiennent une veille d'écoute sur ce canal. 4
17	156.850	156.850	x	Contrôle d'état 5
1018	156.900	156.900	x	Commercial
1019	156.950	156.950	x	Commercial
20	157.000	161.600		Opérations portuaires (duplex)
1020	157.000	157.000	x	Opérations portuaires
1021	157.050	157.050	x	U.S. Coast Guard uniquement
1022	157.100	157.100	x	Liaison des Coast Guards et émissions d'informations de sécurité maritime. Émission annoncées sur le canal 16
1023	157.150	157.150	x	U.S. Coast Guard uniquement
1027	157.350	157.350	x	Correspondance publique (Opérateur maritime)
1028	157.400	157.400	x	Correspondance publique (Opérateur maritime)
1061	156.075	156.075	x	Gouvernement des U.S.A uniquement
1063	156.175	156.175	x	Opérations portuaires et commerciales, VTS.
1064	156.225	156.225	x	U.S. Coast Guard uniquement
1065	156.275	156.275	x	Opérations portuaires
1066	156.325	156.325	x	Opérations portuaires
67	156.375	156.375	x	Commercial. Utilisé pour la communication pont à pont dans la zone Lower Mississippi River. Inter-navire uniquement 6
68	156.425	156.425	x	Non-Commercial
69	156.475	156.475	x	Non-Commercial
70	156.525	156.525	x	Non-Commercial
71	156.575	156.575	x	Non-Commercial
72	156.625	156.625	x	Non-Commercial (Inter-navire uniquement)
73	156.675	156.675	x	Opérations portuaires
74	156.725	156.725	x	Opérations portuaires
77	156.875	156.875	x	Opérations portuaires (Inter-navire uniquement) 5
1078	156.925	156.925	x	Non-Commercial
1079	156.975	156.975	x	Commercial. Non-Commercial dans les Grand Lacs uniquement.
1080	157.025	157.025	x	Commercial. Non-Commercial dans les Grand Lacs uniquement.
1081	157.075	157.075	x	Gouvernement des U.S.A uniquement- Opérations de protection
1082	157.125	157.125	x	Gouvernement des U.S.A uniquement
1083	157.175	157.175	x	U.S. Coast Guard uniquement
87	157.375	157.375	x	Correspondance publique (Opérateur maritime)
88	157.425	157.425	x	Correspondance publique uniquement à proximité de la frontière Canadienne

Les plaisanciers utilisent normalement les canaux listés comme non-commerciaux : 68, 69, 70, 71, 72, 1078.

Le canal 70 est utilisé exclusivement pour l'appel sélectif numérique (DSC) et n'est pas disponible pour les communications vocales usuelles.

Notes :

1. La lettre 10 suivant un N° de canal indique une utilisation simplex de la voie montante d'une station embarquée sur un canal international semi-duplex. Leur utilisation est différente de celle des utilisations internationales sur ce canal.
2. La lettre 20 suivant un N° de canal indique une utilisation simplex de la voie montante d'une station côtière sur un canal international duplex. Le canal est en réception uniquement.
3. Le canal 13 doit être utilisé pour contacter un navire en cas de danger de collision. Tous les navires d'une longueur supérieure à 20m doivent maintenir une veille sur le canal 13 en plus du canal 16 lorsqu'ils naviguent dans les eaux territoriales des U.S.A.
4. Canal de réception uniquement.
5. Le canal 16 est utilisé pour l'appel d'autres stations ou pour les alertes de détresse.
6. Puissance de sortie fixée à 1W uniquement.
7. Puissance de sortie initialement fixée à 1W. L'utilisateur peut temporairement outrepasser cette restriction pour émettre en haute puissance.

Les canaux VHF marins du Canada et leurs fréquences

N° CH.	Freq TX	Freq RX	Simplex	Zones d'utilisation
01	156.050	160.650		PC Correspondance publique
02	156.100	160.700		PC Correspondance publique
03	156.150	160.750		PC Correspondance publique
1004	156.200	156.200	x	PC Inter-navire, navire/côte et sécurité: Canadian Coast Guard S&R
1005	156.250	156.250	x	Mouvements des navires
06	156.300	156.300	x	Toutes zones Inter-navire, Commercial, Non-commercial et sécurité: Peut être utilisé pour les communications de recherche et secours entre navires et avions.
1007	156.350	156.350	x	Toutes zones Inter-navire, navire/côte et Commercial
08	156.400	156.400	x	WC, EC Inter-navire, Commercial et sécurité: Aussi assigné aux opérations dans la zone du lac Winnipeg
09	156.450	156.450	x	AC Inter-navire, navire/côte et Commercial, Non-commercial et mouvements des navires. Peut aussi être utilisé pour la communication avec avions et hélicoptères dans des opérations de soutien maritime.
10	156.500	156.500	x	AC, GL Inter-navire, navire/côte et Commercial, Non-commercial, sécurité et mouvements des navires: Peut aussi être utilisé pour la communication avec avions engagés dans des opérations coordonnées de recherche et secours ou opérations anti-pollution.
11	156.550	156.550	x	PC, AC, GL Inter-navire, navire/côte et Commercial, Non-commercial et mouvements des navires: Aussi utilisé pour les opérations de pilotage.
12	156.600	156.600	x	WC, AC, GL Inter-navire, navire/côte et Commercial, Non-commercial et mouvements des navires: Opérations portuaires, informations de pilotage et messages.
13	156.650	156.650	x	Toutes zones Inter-navire, Commercial, Non-commercial et mouvements des navires: Exclusivement pour le trafic de navigation pont à pont. Limité à 1W maxi.
14	156.700	156.700	x	AC, GL Inter-navire, navire/côte et Commercial, Non-commercial et mouvements des navires: Opérations portuaires, informations de pilotage et messages.
15	156.750	156.750	x	Toutes zones inter-navire, navire/côte et Commercial, Non-commercial et mouvements des navires: Toutes opérations limitées à une puissance maxi de 1W. Peut aussi être utilisé pour les communications à bord
16	156.800	156.800	x	Toutes zones, canal international de détresse, de sécurité et d'appel. 2
17	156.850	156.850	x	Toutes zones inter-navire, navire/côte et Commercial, Non-commercial et mouvements des navires: Toutes opérations limitées à une puissance maxi de 1W. Peut aussi être utilisé pour les communications à bord
1018	156.900	156.900	x	Toutes zones inter-navire, navire/côte et Commercial: Remorquage sur la côte Pacifique.
1019	156.950	156.950	x	Toutes zones sauf PC inter-navire et navire/côte: Canadian Coast Guard uniquement.
20	157.000	161.600		Toutes zones navire/côte, sécurité et mouvements des navires: Opérations portuaires
1021	157.050	157.050	x	Toutes zones inter-navire, navire/côte: Canadian Coast Guard uniquement.
2021	RX Only	161.650		Toutes zones sécurité: Service d'émission marine continue (CMB).3
1022	157.100	157.100	x	Toutes zones inter-navire, navire/côte et Commercial et Non-commercial: Uniquement pour la communication entre gardes côtes Canadiens et stations de gardes côtes non-canadiens
23	157.150	161.750		PC Navire/côte et correspondance publique: Egalement dans les eaux intérieures de Colombie Britannique et du Yukon
2023	RX Only	161.750		Service de diffusion maritime continue
1027	157.350	157.350	x	PC Navire/côte et correspondance publique
1028	157.400	157.400	x	PC Navire/côte et correspondance publique
60	156.025	160.625		PC Navire/côte et correspondance publique
61	156.075	160.675		PC Navire/côte et correspondance publique
1061	156.075	156.075	x	EC Inter-navire, navire/côte et Commercial: Pêche commerciale uniquement
1062	156.125	156.125	x	EC Inter-navire, navire/côte et Commercial: Pêche commerciale uniquement
1063	156.175	156.175	x	Remorqueurs - BCC areat
64	156.225	160.825		PC Navire/côte et correspondance publique
1064	156.225	156.225	x	EC Inter-navire, navire/côte et Commercial: Pêche commerciale uniquement

1065	156.275	156.275	x	Inter-navire, navire/côte, Commercial et Non-commercial, Sécurité: Recherche & secours et opérations anti-pollution dans les Grands Lacs. Opérations de remorquage sur la côte Pacifique. Opérations portuaires uniquement dans la zone du St Laurent avec puissance maxi de 1W. Plaisance dans les eaux intérieures d' Alberta, Saskatchewan and Manitoba (sauf Lake Winnipeg and Red River).
1066	156.325	156.325	x	Inter-navire, navire/côte, Commercial et Non-commercial, Sécurité et mouvements des navires: Opérations portuaires uniquement dans la zone du St Laurent/Grands Lacs avec puissance maxi de 1W.
67	156.375	156.375	x	Toutes zones sauf EC Inter-navire, navire/côte, Commercial et Non-commercial, Sécurité: Peut aussi être utilisé pour la communication avec avions engagés dans des opérations coordonnées de recherche et secours ou opérations anti-pollution.
68	156.425	156.425	x	Toutes zones Inter-navire, navire/côte et Non-commercial: Pour les marinas & yacht clubs.
69	156.475	156.475	x	Toutes zones sauf EC Inter-navire, navire/côte, Commercial et Non-commercial
69	156.475	156.475	x	EC Inter-navire, navire/côte et Commercial: Pêche commerciale uniquement
71	156.575	156.575	x	PC Inter-navire, navire/côte et Commercial, Non-commercial, sécurité et mouvements des bateaux
71	156.575	156.575	x	Inter-navire, navire/côte et Non-commercial: Pour les marinas & yacht clubs sur la côte Est et le Lac Winnipeg
72	156.625	156.625	x	EC, PC Inter-navire, Commercial et Non-commercial: Peut aussi être utilisé pour la communication avec avions et hélicoptères dans des opérations de soutien maritime.
73	156.675	156.675	x	EC Inter-navire, navire/côte et Commercial: Pêche commerciale uniquement
73	156.675	156.675	x	Toutes zones sauf EC Inter-navire, navire/côte, Commercial et Non-commercial, Sécurité: Peut aussi être utilisé pour la communication avec avions engagés dans des opérations coordonnées de recherche et secours ou opérations anti-pollution.
74	156.725	156.725	x	EC, PC Inter-navire, navire/côte et Commercial, Non-commercial et mouvements des bateaux
77	156.875	156.875	x	Inter-navire, navire/côte, sécurité et mouvements des bateaux : Opérations de pilotage sur le Côte Pacifique. Opérations portuaires uniquement dans la zone du St Laurent/Grands Lacs avec puissance maxi de 1W.
1078	156.925	156.925	x	EC, PC Inter-navire, navire/côte et Commercial
1079	156.975	156.975	x	EC, PC Inter-navire, navire/côte et Commercial
1080	157.025	157.025	x	EC, PC Inter-navire, navire/côte et Commercial
1081	157.075	157.075	x	Inter-navire, navire/côte : Canadian Coast Guard uniquement dans la zone St Laurent/Grands Lacs
1082	157.125	157.125	x	Inter-navire, navire/côte : Canadian Coast Guard uniquement dans la zone St Laurent/Grands Lacs
83	157.175	161.775		PC Navire/côte et sécurité : Canadian Coast Guard uniquement.
1083	157.175	157.175	x	EC Navire/côte et sécurité : Canadian Coast Guard & autres agences gouvernementales.
2083	RX Only	161.775		AC, GL Sécurité: Service d'émission marine continue (CMB).
87	157.375	161.975		AC, GL, NL Navire/côte et correspondance publique
88	157.425	162.025		AC, GL, NL Navire/côte et correspondance publique

AC : Côte Atlantique, Golf & fleuve St Laurent, Montréal comprise.

EC : Côte Est. Comprend NL, AC, GL et zones arctiques orientales.

GL : Grands Lacs y compris St Laurent au delà de Montréal.

NL : Terre neuve et Labrador.

WC : Côte Ouest. Côte Pacifique, zones arctiques orientales et Athabasca-Mackenzie.

Toutes zones : Zones Est et Ouest.

Notes :

1. La lettre **10** suivant un N° de canal indique une utilisation simplex de la voie montante d'une station embarquée sur un canal international duplex. Leur utilisation est différente de celle des utilisations internationales sur ce canal.
2. La lettre **20** suivant un N° de canal indique une utilisation simplex de la voie montante d'une station côtière sur un canal international duplex. Le canal est en réception uniquement.
3. Le canal 16 est utilisé pour l'appel d'autres stations ou pour les alertes de détresse.
4. Le canal 70 est utilisé exclusivement pour l'appel sélectif numérique (DSC) et n'est pas disponible pour les communications vocales usuelles.

Les canaux privés Européens et leurs fréquences

En plus des canaux de la liste des canaux Internationaux, votre radio peut comprendre certains des canaux privés suivants. L'accès à ces canaux dépend du pays dans lequel vous utilisez la radio et du fait que vous possédiez ou non la licence adéquate.

Pays	N° CH	Freq TX	Freq RX	Usage fréquent
Belgique	31	157.550	162.150	Marina
	96	162.425	162.425	Marina

Denmark	L1	155.500	155.500	Plaisance
	L2	155.525	155.525	Plaisance

Denmark, Finlande, Norvège & Suède	F1	155.625	155.625	Pêche
	F2	155.775	155.775	Pêche
	F3	155.825	155.825	Pêche

Finlande, Norvège & Suède	L1	155.500	155.500	Plaisance
	L2	155.525	155.525	Plaisance
	L3	155.650	155.650	Plaisance

Pays Bas	31	157.550	162.150	Marina
	37	157.850	157.850	Plaisance

UK	M1	157.850	157.850	Marina
	M2	161.425	161.425	Marina

Note : Une licence peut être requise pour utiliser la radio sur ces canaux privés. Le cas échéant, l'obtention d'une telle licence relève de la responsabilité de l'utilisateur.

Spécifications

Radio VHF

Fréquence TX.....	156,025 à 157,425 MHz
Fréquence RX.....	156,300 à 162,000 MHz
Canaux.....	Tous les canaux INT & USA
Mode de modulation.....	FM (16K0G3E) / DSC/ATIS (16K0G2B)
Impédance de l'antenne.....	50Ω (nominal)
Alimentation.....	13,8V dc
Sensibilité à 12dB SINAD.....	≤-6 dBμV (EMF)
Rejet de réception non-sélective.....	70 dB
Rejet du canal adjacent.....	70 dB
Puissance de sortie audio.....	5W@4Ω
Puissance de sortie audio du combiné(porte-voix).....	30W@4Ω
Distorsion audio.....	5 %
Puissance de sortie RF.....	Haute : 25W / Basse : 1W
Émissions harmoniques.....	0,25μW
Distance compas.....	80 cm
Température de fonctionnement.....	-15°C à +55°C

Communications

NMEA 0183	9600 Bauds
Entrée NMEA 0183 (réception).....	RMC, GGA, GLL, ZDA, VTG, GSV
Sortie NMEA 0183 (émission).....	DSC, DES, AIVDM (AIS)

Récepteur AIS (RT-750 AIS uniquement)

Fréquence.....	161,975 MHz/162,025 MHz
Nombre de canaux.....	2
Mode oscillateur local.....	PLL

Dimensions & poids

Dimensions du boîtier (Long.Larg.Haut).....	180x91x55mm
Poids.....	970 g

Niveau d'étanchéité **IPX7**

GPS

Chaînes.....	56
Sensibilité.....	Suivi: -161dBm Réacquisition: -160dBm ColdStart: -147dBm
Démarrage à froid / démarrage à chaud.....	60 secondes, moyenne / 40 secondes, moyenne